



creasunn
publicidad

Catálogo de Banners



Uniformes • Plumas • Relojes • Libretas • Calendarios • Tazas • Llaveros
USB • Mochilas • Cilindros • Agendas • Gorras...

creasunn.com



creasunn
publicidad
creasunn.com

X-BANNER ECONOMICO

Estructura de fibra de carbono para lona, tela, papel fotográfico. etc.

Con Ganchos Ajustables.



Código : PESO:
Eco 60 X 160 1 kg

Código : PESO:
Eco 80 X 180 1 kg





creasunn
publicidad
creasunn.com

X-BANNER REFORZADO

Estructura de metal y tensores de fibra de carbono, para lona, tela, papel fotográfico. etc.

Código :
X-R 60 X 160



Código :
X-R 80 X 180



Con Ganchos Ajustables en la parte inferior



creasunn

publicidad

creasunn.com

X-BANNER MODELO (D)

Estructura de aluminio
y fibra de vidrio
se le monta lona,
papel couche
laminado, tela:
sarga, canvas, etc.

**MEDIDA
GRAFICO:
AJUSTABLE**
60 x 160 y 80 x 180 cm

PESO: 1 kg

Código : X-B (D)





creasunn
publicidad
creasunn.com

MINI X BANNER A4 Y A3

Estructura de plástico, para lona, papel couche laminado, tela: sarga, canvas, etc.

**MEDIDA
GRAFICO:**

21 x 30 cm
Y 30 x 42 mc

PESO: 0.30 kg

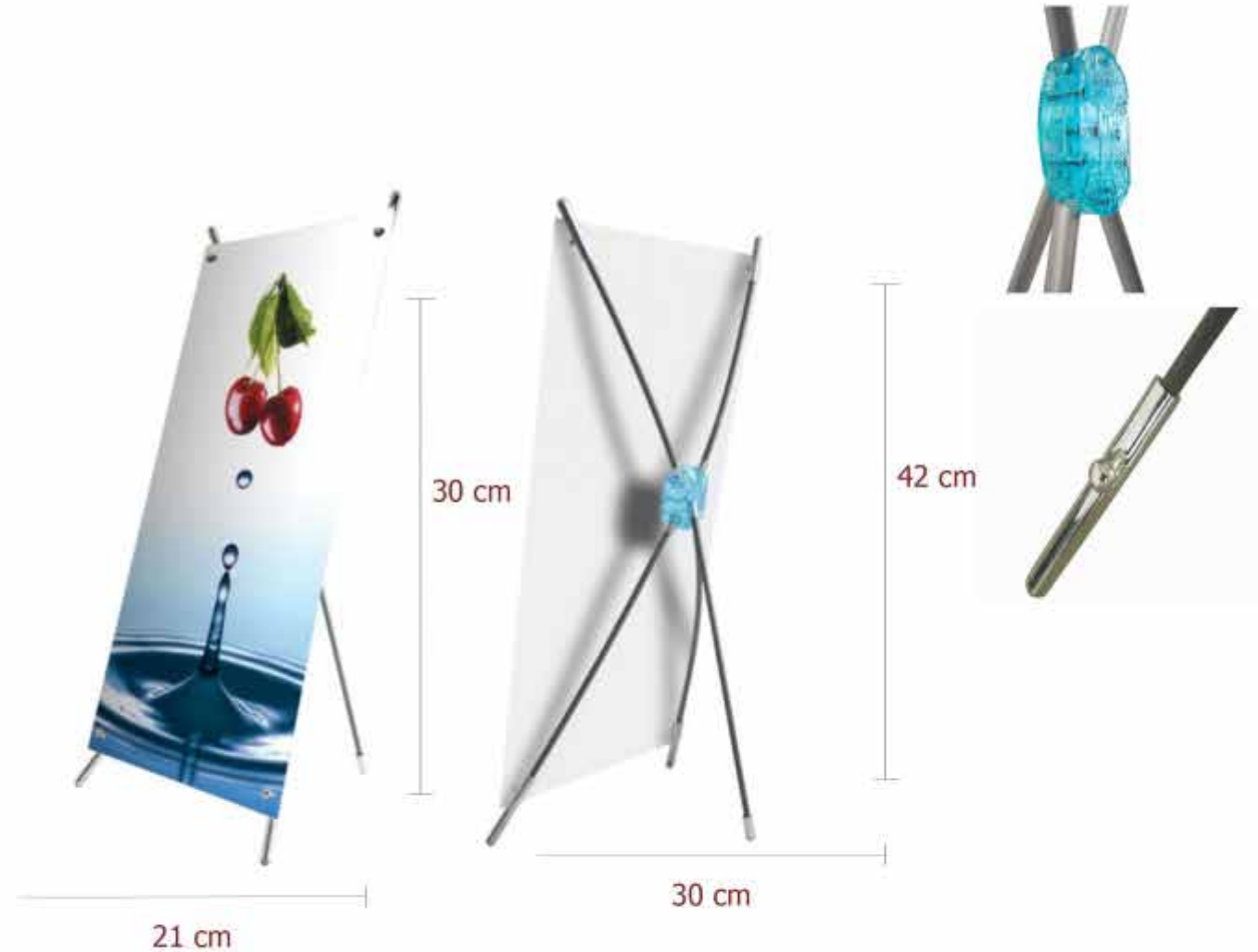



creasunn
publicidad
creasunn.com

X-BANNER BASE AGUA

Mástil de aluminio ajustable, con base de plástico para llenar con agua o arena, tensores de fibra de carbono, especial para exteriores, con **OPCIÓN DOBLE VISTA**

MEDIDA:
AJUSTABLE
80 X 180 Y
60 X 160

PESO: BASE
CON AGUA: 10 KG

Código : X-B EXT





creasunn
publicidad
creasunn.com

ROLL UP

**Estructura
100% aluminio
para lona, papel
fotográfico
laminado
Tela : sarga,
canvas, etc.
sistema
retráctil,
el gráfico
se guarda en
la estructura.**

**Código :
RU-85**



**MEDIDA: 85 x 200 cm
PESO: 2.3 kg**



BARILLA ALUM.



CLIP O PINZA



BOLSA ACOLCHADA



creasunn
publicidad
creasunn.com

ROLL UP DOBLE

Estructura de aluminio, se le monta lona, papel couche laminado, tela: sarga, canvas, etc. Sistema retráctil, el gráfico se guarda en la estructura.

Código :
RU-85 D

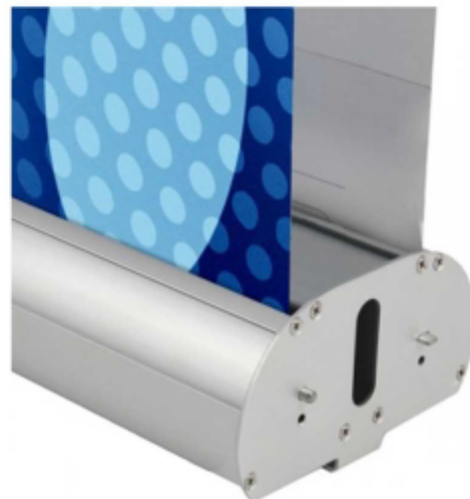

La calidad del display es superior, el calibre del aluminio es mayor con respecto al sencillo, proporciona una excelente estabilidad y durabilidad.



**MEDIDA
GRAFICO:**
2 piezas de :
85 x 200 cm

PESO: 5.5 kg



creasunn

publicidad

creasunn.com

MINI ROLL UP

**Estructura
de aluminio
y plástico
para lona, papel
fotográfico
laminado
Tela : sarga,
canvas, etc.
sistema
retráctil,
el gráfico
se guarda en
la estructura.**



2 medidas
-21x30cm A4
-30x42cm A3



Código : MINI RU



creasunn

publicidad

creasunn.com

MURO EXPANDIBLE

Estructura de aluminio de tubo octagonal, con conectores de plástico, se manejan repuestos tanto de conectores como de lámparas, se rotula con:

Lona o Tela, se puede rotular frente y vuelta, se utiliza para pantalla de proyector, conferencias de prensa, etc. incluye velcro perimetral.



PESO: 12 kg
Código : V-POP 4x3 modulos



Código : V-POP 3x3 modulos





creasunn

publicidad

creasunn.com

MURO CURVO EXPANDIBLE

Estructura de aluminio de tubo octagonal, con conectores de plástico, se manejan repuestos tanto de conectores como de lámparas, se rotula con:

Lona o Tela, se puede rotular frente y vuelta, se utiliza para pantalla de proyector, conferencias de prensa, etc. incluye velcro perimetral.



Incluye 2 Lámparas, Velcro y Mochila de Transporte



MEDIDA : 2.08 x 2.28 x .36.5 m

	365mm	695mm	695mm	695mm	365mm	
2285mm	side					side

Código : BB CURVED 3x3 módulos

PESO: 10 kg

MEDIDA : 2.78 x 2.28 x .36.5 m

Código : BB CURVED 4x3 módulos

PESO: 12 kg



creasunn

publicidad

creasunn.com

LAMPARAS

Lamparas de
Alogeno de 150 w.

Cuentan con botón
de apagado independiente,
base para muro expandible
y sujetador para paredes
tubulares, según sea el
caso

**Sujetador
pared tubular**



**Base muro
expandible**



Código : Lamp



creasunn

publicidad

creasunn.com

MALETA RIGIDA CON RUEDAS

Maleta para muros rigida cilindro de madera de triplay recubierta nylon con ruedas y jaladera para facilitar su transporte.

PESO: 5 kg

Código :

MALETA BA



**Maleta para muros de 3x3
3x4 y paredes tubulares**



creasunn
publicidad
creasunn.com

DEMO ESTAND PVC RECTO

Estructura 100% PVC, Se rotula con vinil impreso de gran formato o de impresión fotográfica, cuenta con copete y entrepaño en la parte trasera, utilizado generalmete para degustaciones.

MEDIDA: 83 x 220 cm
PESO: 8 kg

Código : PT 1

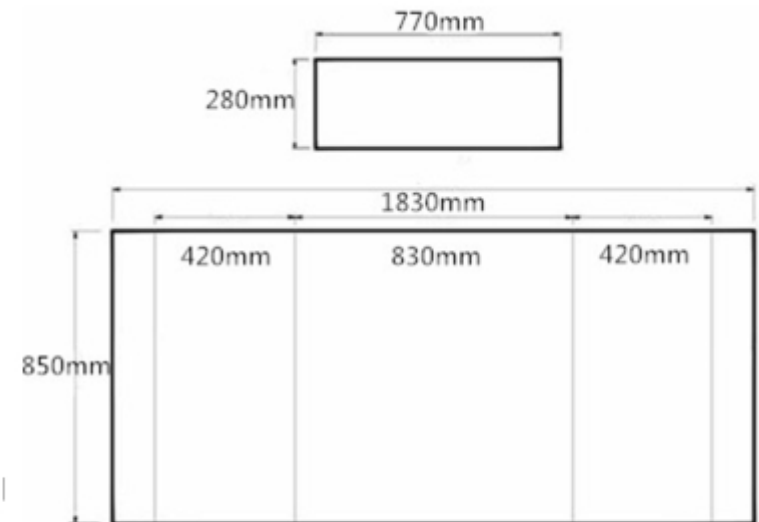



creasunn

publicidad

creasunn.com

DEMO ESTAND PVC CURVO

Estructura 100% PVC, Se rotula con vinil impreso de gran formato o de impresión fotográfica, cuenta con copete y entrepaño en la parte trasera, utilizado generalmete para degustaciones.

MEDIDA: 80 x 220 cm
PESO: 8 kg

Código : PT 2

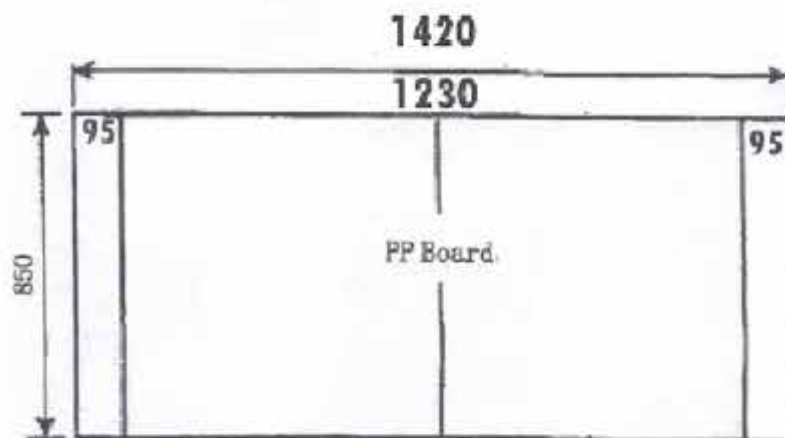
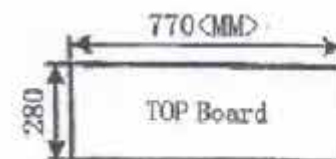



creasunn
publicidad
creasunn.com

DEMO ESTAND ALUMINIO Y MDF

Estructura de aluminio y MDF, muy resistente, Se rotula con vinil impreso de gran formato o de impresión fotográfica, cuenta con copete y entrepaño en la parte trasera, utilizado generalmete para degustaciones.

MEDIDA: 83 x 220 cm
PESO: 10 kg

Código : D-MDF

NUEVO

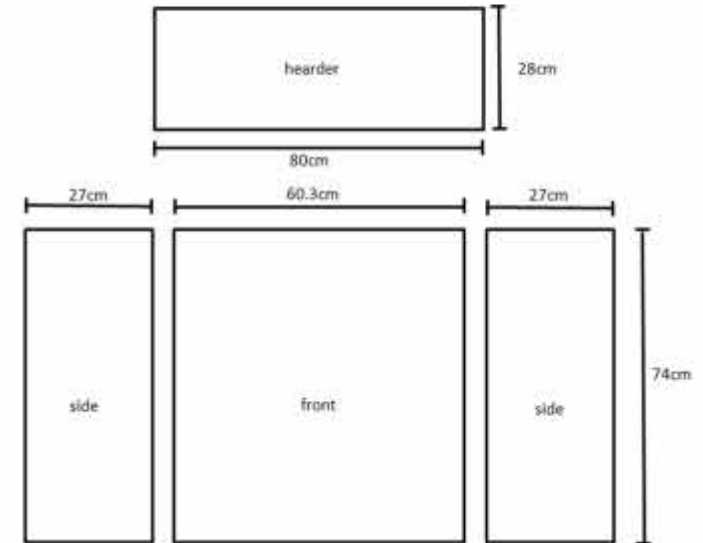



creasunn

publicidad

creasunn.com

MESA POP

Material: Aluminum
Color : Madera blanca
Mochila de transporte
se rotula con vinil
sobre un rollo de
estireno que esta
incluido, o también
se puede rotular con
tela si se adapta con
velcro.

MEDIDA:
GRAFICO : 200 x 95 cm
CUBIERTA : 40 x 130 cm
PESO: 16 kg

Código : Mesa POP





creasunn
publicidad
creasunn.com

MESA PARA TELA RECTANGULAR

Estructura de aluminio, especial para tela sublimada o con impresión directa, se forra por fuera de la estructura, incluye perfil de silicon para tensar la tela como caja de luz.



Altura : 97 cm

mesa de 80 x 40 cm

Medidas de Tela con rebases:
102 cm de altura x 233 de circunferencia

El montaje de la tela es por medio de un perfil de silicón que se cose a la tela y se mete en las ranuras que tiene la mesa como las cajas de luz.

PESO: 5 kg

Código :
Mesa Tubular



Se recomienda tener la estructura para realizar los ajustes necesarios para la impresión y confección, depende mucho del tipo de tela para el acabado final.

Incluye:
Maleta de transporte.



creasunn
publicidad
creasunn.com

Exhibidor portátil,
marco de aluminio
con 8 láminas de pet
transparente
que se sujetan con
Imán para gráficos
o proteger productos,
cuenta con luz Led
en la parte superior
funciona como caja
de luz, montaje sin
herramientas, fácil
de transportar,
incluye maleta.

Código :
Tower T2A

LUZ LED



media luna



PESO:
10 kg

192 cm

45 cm

TORRE TWISTER





creasunn
publicidad
creasunn.com

PARED TUBULAR RECTA

Estructura de aluminio, especial para tela sublimada o con impresión directa, se forra por fuera de la estructura, puede ser impresión frente y vuelta

Medida para stand de 3m de fondo

PESO: 5.5 kg

Código :
TUBE - R

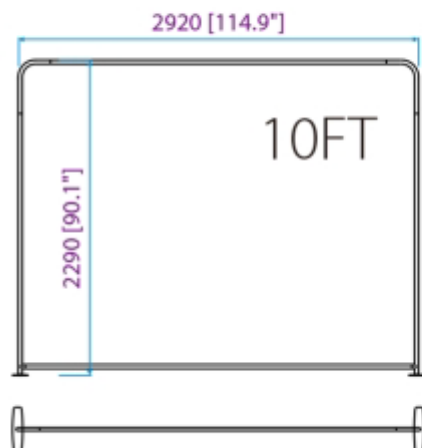
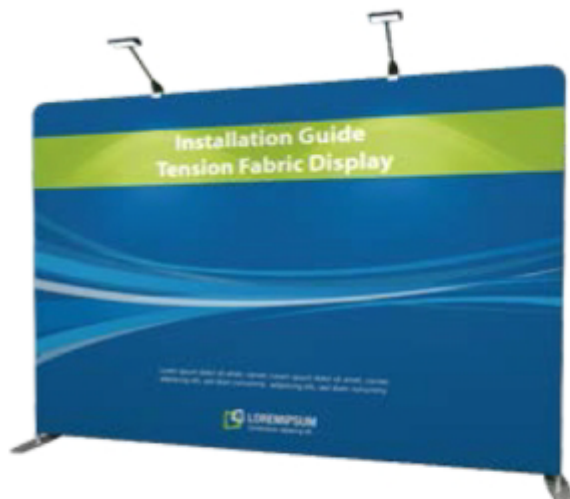

Medida :229 cm de altura por 292 cm de ancho

Incluye:
Maleta de transporte y zipper para tenzar la tela.



Se recomienda tener la estructura para realizar los ajustes necesarios para la impresión y confección, depende mucho del tipo de tela para el acabado final.



creasunn
publicidad
creasunn.com

Estructura de aluminio, especial para tela sublimada o con impresión directa, se forra por fuera de la estructura, puede ser impresión frente y vuelta

Medida para stand de 6m de fondo

PESO: 5.5 kg

Código :
TUBE - R

PARED TUBULAR RECTA 5.9 M

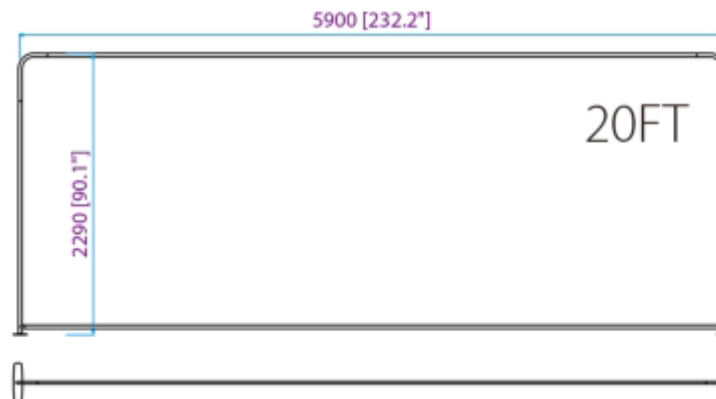

Medida :229 cm de altura por 590 cm de ancho

Incluye:
Maleta de transporte y zipper para tenzar la tela.

Se recomienda tener la estructura para realizar los ajustes necesarios para la impresión y confección, depende mucho del tipo de tela para el acabado final.



creasunn

publicidad

creasunn.com

PARED TUBULAR CURVA

Estructura de aluminio, especial para tela sublimada o con impresión directa, se forra por fuera de la estructura, puede ser impresión frente y vuelta



Medida para stand de 3m de fondo

PESO: 5.5 kg

Código :
TUBE - C

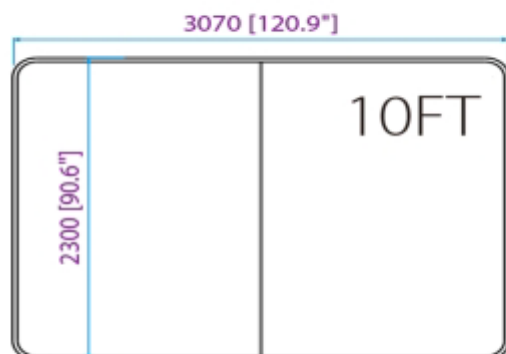

Medida : 230 cm de altura por 307 cm de ancho

Incluye:
Maleta de transporte y zipper para tenzar la tela.

★ Se recomienda tener la estructura para realizar los ajustes necesarios para la impresión y confección, depende mucho del tipo de tela para el acabado final.



creasunn
publicidad
creasunn.com

PAQUETE 1

Estructura de aluminio, especial para tela sublimada o con impresión directa, se forra por fuera de la estructura, puede ser impresión frente y vuelta

Medida para stand de 3m de fondo

PESO: 9.5 kg

Código :
PACK 1



Incluye:
Maleta de transporte y zipper para tenzar la tela.

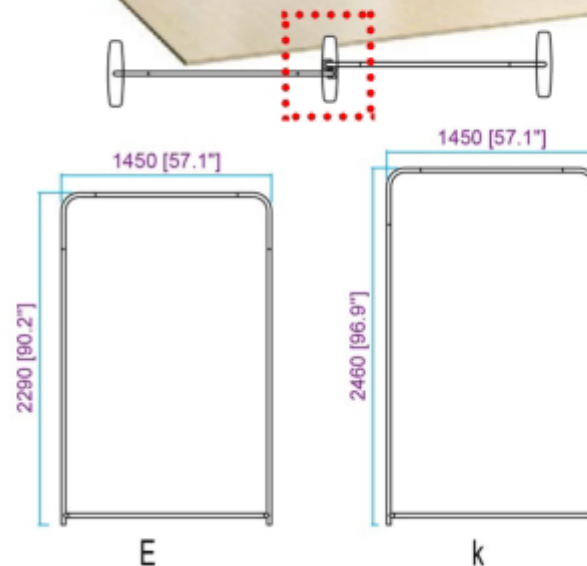

Son 2 juegos de tubulares

E: 145 cm de ancho y 229 cm de alto.

K: 145 cm de ancho y 246 cm de alto.

Los 2 suman 290 cm de fondo, se montan sobre bases de aluminio y se traslapan en el centro como se muestra en la imagen. 



El paquete consta de solo los tubulares no incluye lamparas, ni las mesas, esos aditamentos se venden por separado.

Se recomienda tener la estructura para realizar los ajustes necesarios para la impresión y confección, depende mucho del tipo de tela para el acabado final.



creasunn
publicidad
creasunn.com

PAQUETE 1002

Estructura de aluminio, especial para tela sublimada o con impresión directa, se forra por fuera de la estructura, puede ser impresión frente y vuelta

Medida para stand de 3m de fondo

PESO: 9.5 kg

Código :
PACK 1002



Incluye:
Maleta de transporte y zipper para tenzar la tela.

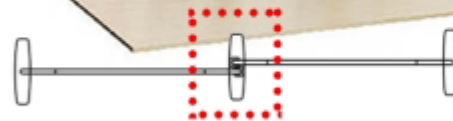

Son 2 juegos de tubulares

A: 145 cm de ancho y 246 cm de alto con inclinación.

K: 145 cm de ancho y 246 cm de alto.

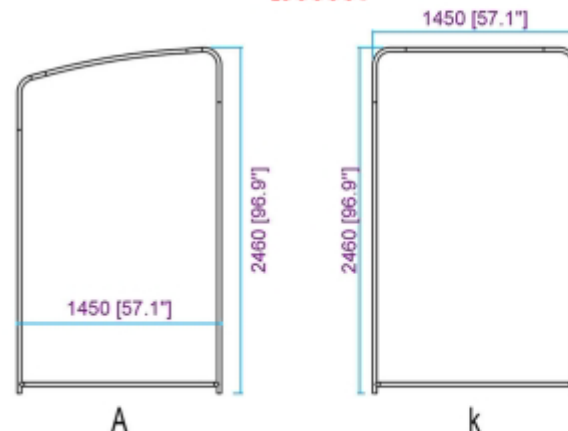

Los 2 suman 290 cm de fondo, se montan sobre bases de aluminio y se traslapan en el centro como se muestra en la imagen. 



El paquete consta de solo los tubulares no incluye lamparas, ni las mesas, esos aditamentos se venden por separado.

Se recomienda tener la estructura para realizar los ajustes necesarios para la impresion y confección, depende mucho del tipo de tela para el acabado final.



creasunn
publicidad
creasunn.com

PAQUETE 1003

Estructura de aluminio, especial para tela sublimada o con impresión directa, se forra por fuera de la estructura, puede ser impresión frente y vuelta

Medida para stand de 3m de fondo

PESO: 9.5 kg

Código :
PACK 1003



Incluye:
Maleta de transporte y zipper para tenzar la tela.

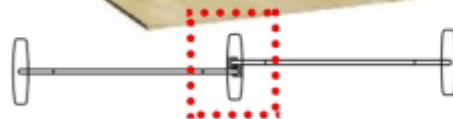

Son 2 juegos de tubulares

A: 145 cm de ancho y 246 cm de alto con inclinación.

A: 145 cm de ancho y 246 cm de alto con inclinación.

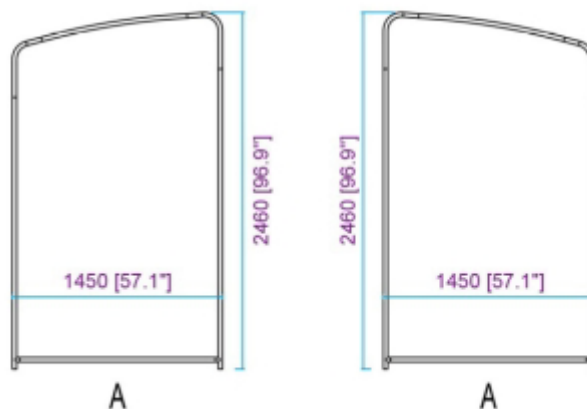

Los 2 suman 290 cm de fondo, se montan sobre bases de aluminio y se traslapan en el centro como se muestra en la imagen.



El paquete consta de solo los tubulares no incluye lamparas, ni las mesas, esos aditamentos se venden por separado.

Se recomienda tener la estructura para realizar los ajustes necesarios para la impresion y confección, depende mucho del tipo de tela para el acabado final.



creasunn
publicidad
creasunn.com

PAQUETE 2002

Estructura de aluminio, especial para tela sublimada o con impresión directa, se forra por fuera de la estructura, puede ser impresión frente y vuelta

Medida para stand de 6 m de fondo

PESO: 14.5 kg

Código :
PACK 2002



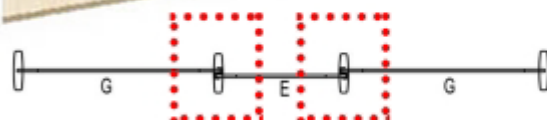

Incluye:
Maleta de transporte y zipper para tenzar la tela.

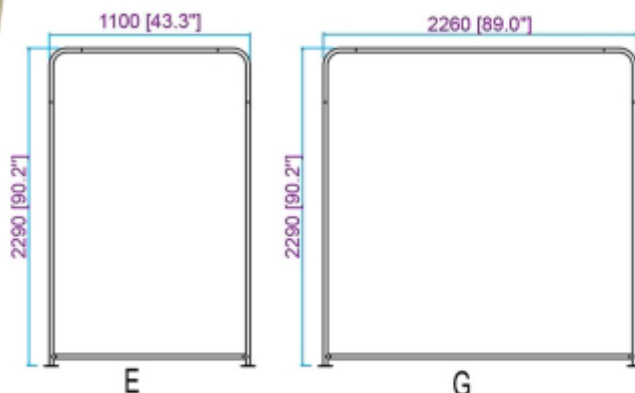

Son 3 juegos de tubulares
E: 110 cm de ancho y 229 cm de alto.
G: 226 cm de ancho y 229 cm de alto 2 piezas



Los 2 suman 562 cm de fondo, se montan sobre bases de aluminio y se traslapan en el centro como se muestra en la imagen. 

 El paquete consta de solo los tubulares no incluye lamparas, ni las mesas, esos aditamentos se venden por separado.

Se recomienda tener la estructura para realizar los ajustes necesarios para la impresión y confección, depende mucho del tipo de tela para el acabado final.



creasunn
publicidad
creasunn.com

PAQUETE 2004

Estructura de aluminio, especial para tela sublimada o con impresión directa, se forra por fuera de la estructura, puede ser impresión frente y vuelta

Medida para stand de 6 m de fondo

PESO: 14.5 kg

Código :
PACK 2004



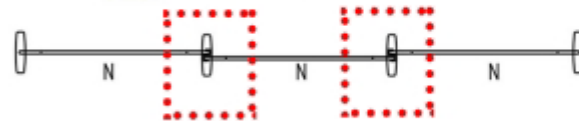

Incluye:
Maleta de transporte y zipper para tenzar la tela.

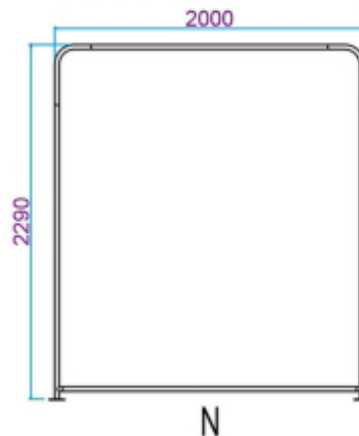

Son 3 juegos de tubulares
N: 200 cm de ancho y 229 cm de alto.



Los 2 suman 600 cm de fondo, se montan sobre bases de aluminio y se traslapan en el centro como se muestra en la imagen. 

 El paquete consta de solo los tubulares no incluye lamparas, ni las mesas, esos aditamentos se venden por separado.

Se recomienda tener la estructura para realizar los ajustes necesarios para la impresión y confección, depende mucho del tipo de tela para el acabado final.



creasunn
publicidad
creasunn.com

PAQUETE 2008

Estructura de aluminio, especial para tela sublimada o con impresión directa, se forra por fuera de la estructura, puede ser impresión frente y vuelta



**Incluye:
Maleta de transporte y zipper para tenzar la tela.**

Medida para stand de 6 m de fondo

PESO: 14.5 kg

**Código :
PACK 2012**

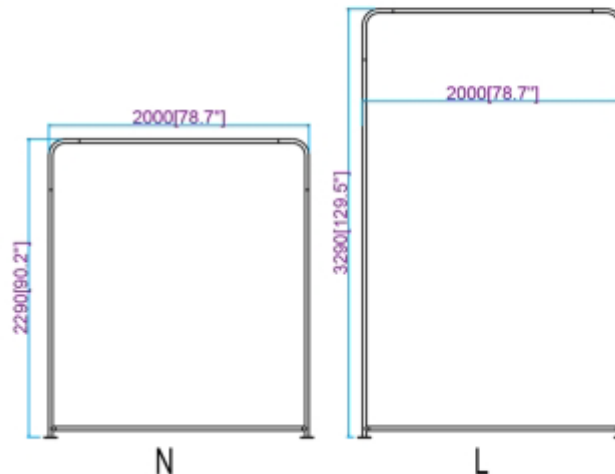

**Son 3 juegos de tubulares
N: 200 cm de ancho y 229 cm de alto 2 piezas.
L: 200 cm de ancho y 329 cm de alto 1 piezas.**

Los 2 suman 600 cm de fondo, se montan sobre bases de aluminio y se traslapan en el centro como se muestra en la imagen.



El paquete consta de solo los tubulares no incluye lamparas, ni las mesas, esos aditamentos se venden por separado.

Se recomienda tener la estructura para realizar los ajustes necesarios para la impresión y confección, depende mucho del tipo de tela para el acabado final.



creasunn
publicidad
creasunn.com

PAQUETE 2012

Estructura de aluminio, especial para tela sublimada o con impresión directa, se forra por fuera de la estructura, puede ser impresión frente y vuelta



**Incluye:
Maleta de transporte y zipper para tenzar la tela.**

Medida para stand de 6 m de fondo

PESO: 14.5 kg

**Código :
PACK 2012**

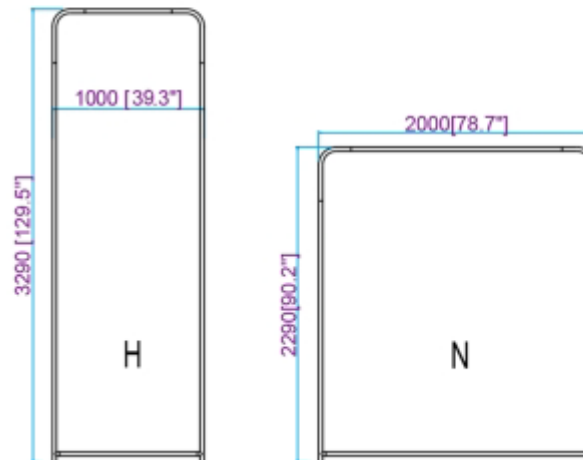
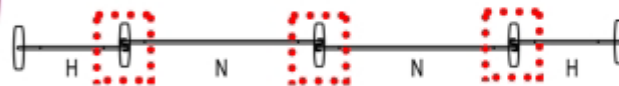

Son 4 juegos de tubulares

H: 100 cm de ancho y 329 cm de alto 2 piezas.

N: 200 cm de ancho y 229 cm de alto 2 piezas.

Los 2 suman 600 cm de fondo, se montan sobre bases de aluminio y se traslapan en el centro como se muestra en la imagen.



El paquete consta de solo los tubulares no incluye lamparas, ni las mesas, esos aditamentos se venden por separado.

Se recomienda tener la estructura para realizar los ajustes necesarios para la impresión y confección, depende mucho del tipo de tela para el acabado final.



creasunn
publicidad
creasunn.com

REVISTERO TELA

Estructura de aluminio, especial para tela sublimada o con impresión directa, se forra por fuera de la estructura, puede ser impresión frente y vuelta con rejillas metálicas desmontables para volantes y revistas.

PESO: 5 kg

Código :
RV-Tela

Incluye:
Maleta de transporte.



Altura
133 cm

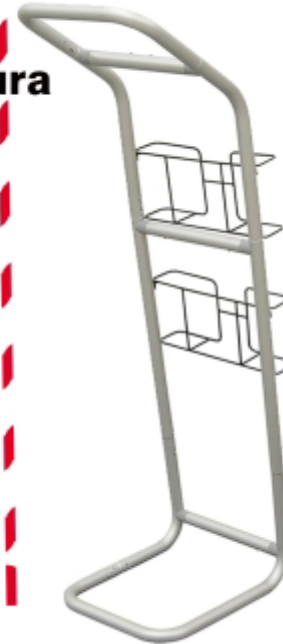

Perímetro
181 cm

Ancho
45 cm

✳ Se recomienda tener la estructura para realizar los ajustes necesarios para la impresión y confección, depende mucho del tipo de tela para el acabado final.



creasunn
publicidad
creasunn.com

PORTA IPAD

Estructura de aluminio, especial para tela sublimada o con impresión directa, se forra por fuera de la estructura, puede ser impresión frente y vuelta con rejillas metálicas desmontables para volantes y revistas.



Altura
133 cm



Perímetro
181 cm



Ancho
45 cm



✳ Se recomienda tener la estructura para realizar los ajustes necesarios para la impresión y confección, depende mucho del tipo de tela para el acabado final.

Incluye:
Maleta de transporte.

PESO: 5 kg

Código :
RV-Tela 1



creasunn
publicidad
creasunn.com

COLGANTE CIRCULAR

Estructura de aluminio, circular muy facil de armar, para colgarse en estructuras y techos, se rotula con tela, puede ser impresión frente y vuelta

MEDIDA:

3 m de circunferencia

7 m de diametro

1.07 de altura

PESO: 9.5 kg

Código :
CT1

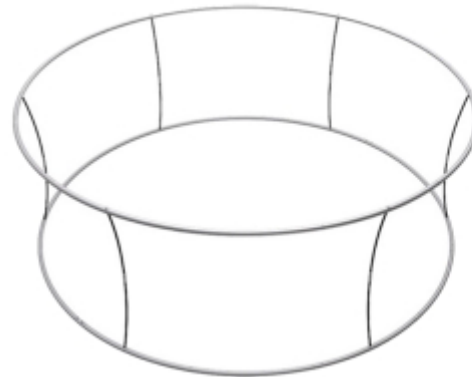

Incluye maleta de transporte, 10.3 m de alambre de acero, gancho y zipper para la tela.



creasunn
publicidad
creasunn.com

COLGANTE TRIANGULAR

Estructura de aluminio, triangular muy fácil de armar, para colgarse en estructuras y techos, se rotula con tela, puede ser impresión frente y vuelta

MEDIDA:
3 m por lado
1.07 de altura

PESO: 9.5 kg

Código :
CT2



Incluye maleta de transporte, 10.3 m de alambre de acero, gancho y zipper para la tela.



creasunn
publicidad
creasunn.com

ISLA TUBULAR CON ACRILICO

Estructura de aluminio, y base de MDF con riel para tensar la tela con perfil de silicon, con entrepaño de acrilico, es portatil y muy fácil de armar.

Medida Perimetral de base : 165 cm

PESO: 5.5 kg

Código :
Isla tela

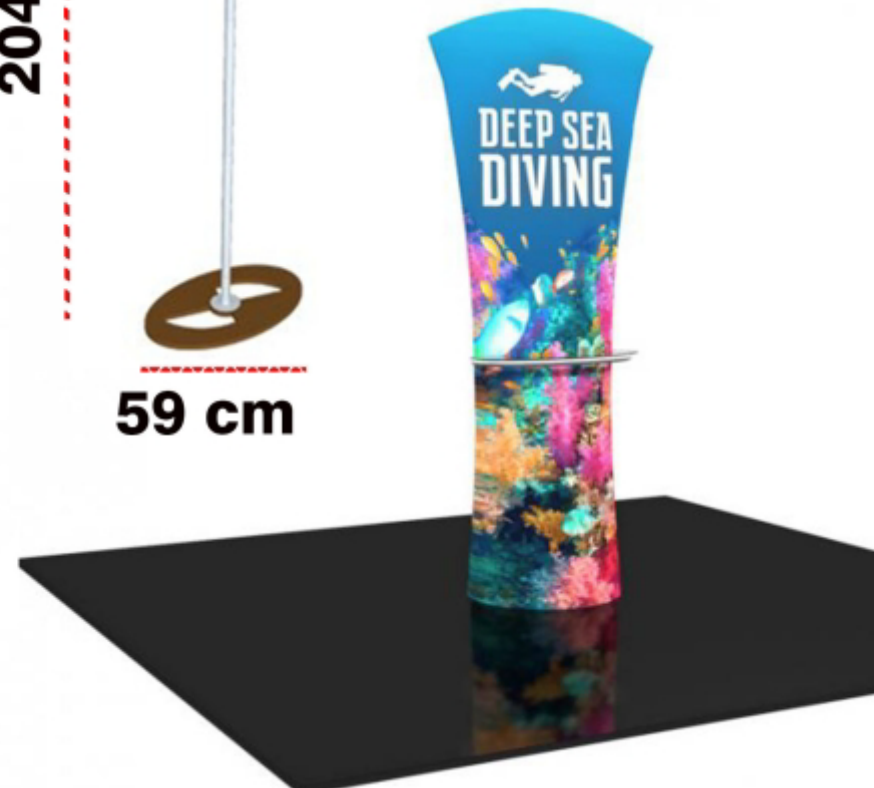
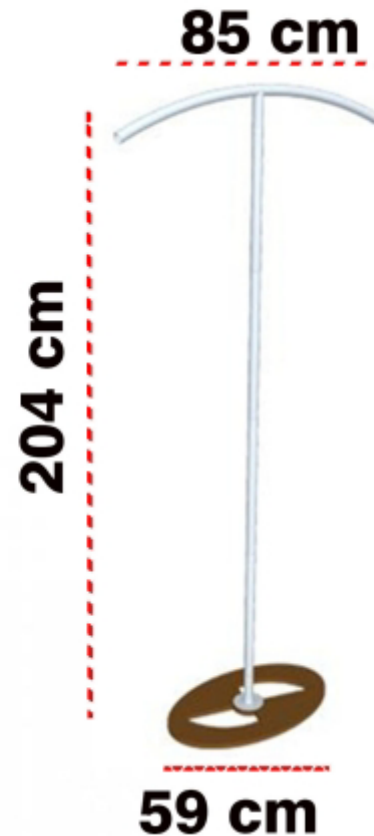



creasunn

publicidad

creasunn.com

TOLDO RETRACTIL METALICO

Estructura retráctil de metal, tiene lona de nilón impermeable se puede rotular con vinil textil o serigrafía.

Código :

TENT 2x2

TENT 3x3

TENT 3x6

Estructuras con y sin lona para que nuestros clientes impriman la publicidad

MEDIDAS:

2 x 2 m,

3 x 3 m,

3 x 6 m,

COLORES:





creasunn
publicidad
creasunn.com

TELA TOLDO



Tela confeccionada para toldo de nylon recubierta de PVC para hacerla impermeable, se puede rotular con serigrafía o con recorte de vinil textil, colores lisos.

PESO: 5 kg

Código :
TENT CLO

Medidas 2x2 , 3x3 y 6x3 m



creasunn

publicidad

creasunn.com

MALETA TOLDO

MEDIDAS:

Toldo 2 x 2 m

Toldo 3 x 3 m

Toldo 3 x 6 m

Código :

M-TENT 2x2

M-TENT 3x3

M-TENT 3x6



Maleta de nylon, con llantas para fácil transportación.



creasunn
publicidad
creasunn.com

ESTRUCTURA PARA BANDERA

Medida:
Mástil de 5.9 mts

Estructura de aluminio,
mástil telescópico
desmontable,
cuenta con 2 tubos
de aluminio y
2 barras de fibra de
carbono
flexibles, cuenta con
bolsa para arena o agua
de contrapeso.

Hay 2 tipos de base :
base para piso, y
base para enterrar en
arena o pasto.

PESO: 5 kg

Código :
Flying 5.9,
4.5 y 3.4

3 Diferentes medidas
5.9m, 4.5m y 3.4m





creasunn
publicidad
creasunn.com

BANNER GOLF

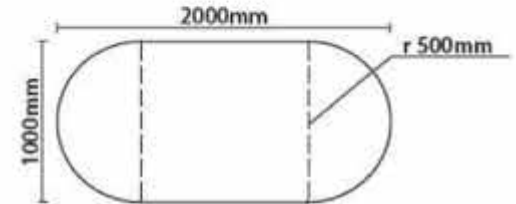

Estructura de
plastico
muy resistente,
cuenta con las guias
perimetrales
para su
costura y armado,
cuenta con 4
estacas para
su sugesion, especial
para tela sublimada.

MEDIDA: 100 x 200cm

PESO: 1.5 kg

Código :
BA - Golf





creasunn
publicidad
creasunn.com

BANNER TUBULAR EXTERIOR

**!NUEVO!
DISPLAY
PARA
EXTERIORES
80 x 180 cm
Doble Vista
para lona
o tela ..**

Código :
BEA



BASE AGUA O ARENA



creasunn
publicidad
creasunn.com

BANNER TUBULAR INTERIORES

**!NUEVO!
DISPLAY
PARA
INTERIORES
80 x 180 cm
Doble Vista
para lona
o tela ..**

Código :
BEM



BASE DE METAL



creasunn
publicidad
creasunn.com

L- BANNER

Estructura de aluminio, se usa solo o se unen varias piezas para crear un muro, es para interiores, especiales para tela.

PESO:
1 kg

Código :
L - BANNER





creasunn
publicidad
creasunn.com

REVISTEROS

Estructura de aluminio y nilón con 4 y 8 paneles para revistas ideales para complementar stands, recepciones, bancos, agencias de autos, etc.

Código :
PCS-SINGLE

PESO: 1 kg



29 cm

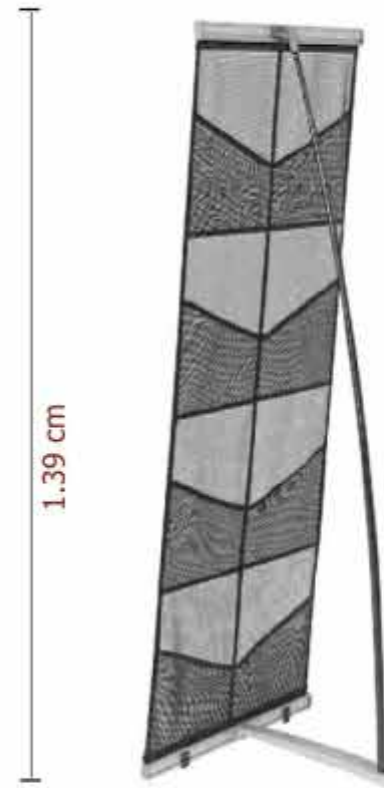

1.39 cm

54.5 cm

Código :
PCS-DOBLE

PESO: 1.5 kg



creasunn
publicidad
creasunn.com

MOCHILA BANNER

**Mochila Banner
Nylon y fibra de
carbono.**

**Area de Grafico para
lona : 45 x 95 cm
soporta piezas de
materiales rigidos:
coroplas, estireno,
tambien lona, tela,
etc, tiene bolsita para
botella de agua,
sus piezas se guardan
en la misma
mochila,
excelente calidad....**

Código : M-BANNER



**2 DIFERENTES
MODELOS
ECONOMICA
Y
REFORZADA**

*Tú lo imaginas...
...Nosotros lo hacemos.*



creasunn
publicidad



creasunn.com

(442) 183.1830 | (442) 183.1833